

# Nagels en Schroeven

D/G-FIX21-NL | [strongtie.eu](http://strongtie.eu)

**SIMPSON**

**Strong-Tie**





**Het toppunt van  
betrouwbaarheid !**



# Nagels

<b>Nagels voor verbinders</b>	
CNA Elektrolytisch verzinkte RINGNAGEL	94
N3.75 GETORSTE nagel	95
<b>Houten nagel</b>	
SPKEZ / SPKC RIBNAGEL platte kop	96
FIRKU RIBNAGEL platte kop voor binnengebruik	97
FIRKG Thermisch verzinkte RIBNAGEL met platte kop	98
FIRKS RIBNAGEL platte kop - Rvs A4	99
ENTS RIBNAGEL dubbele kop hout op hout	99
SSRSN Ringnagel platte kop - Rvs A2 of A4	100
BRDEZ / BRDC / BRDHG RIBNAGEL ronde kop elektrolytisch verzinkt.	101
ODYK RONDE nagel ronde kop	102
SN Ringnagels platte kop	102
BRN RONDE nagel ronde kop	103
<b>Nagels voor houten-gevelbekleding</b>	
ARA2 RINGNAGEL platrondkop - Rvs A2.	104
MKSA4 RINGNAGEL platrondkop - Rvs A4	104
ARA4 RINGNAGEL platrondkop - Rvs A4.	105
PCRIX GEKARTELDE nagel voor gevelbekleding - Rvs A4	106
<b>Bevestiging van gipsplaten / PVC-gevelbekleding</b>	
PN Ronde GIPSNAGEL platte kop	107
NPHWS Ringnagel kop met witte POLYMEERCOATING - Rvs A4	107
<b>Nagels voor aluminium / Nagel haakvormige</b>	
TNA RINGNAGEL platrondkop met sluitring	108
LHN Ribnagel HAAKVORMIGE L-kop.	108
<b>Betonnagel</b>	
MNA Elektrolytisch verzinkte BETONNAGEL	109
<b>Nagels voor bevestiging van leien</b>	
PAPP Ronde nagel BREDE PLATTE KOP	110
PAPS Ronde nagel BREDE PLATTE KOP	110
<b>Nietjes</b>	
CEZ Kramnagel	111
CHG Thermisch verzinkte kramnagel	111

Opmerking: Voor verbindingen met rvs nagels wordt aanbevolen gepaste hamers te gebruiken.

## Nagels voor verbinders

## CNA Elektrolytisch verzinkte RINGNAGEL

Elektrolytisch verzinkte ringnagels worden aanbevolen om constructiedelen te verbinden. Al onze proeven werden met dit soort

nagels uitgevoerd. Op deze nagels is het opschrift ≠ "no equal" gestanst.

## Voordelen :

- De kegelpunt onder de nagelkop zorgt voor een nauwsluitende passing in het boorgat,
- Hoge uittreksterkte.

## Toepassingsgebieden :

- Bevestigingen van ophangbeugels,
- Hoekijzers,
- Bandijzer,
- Geperforeerde platen.

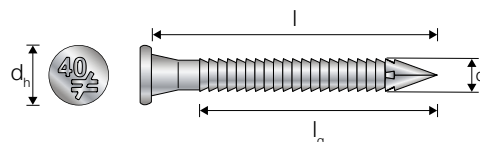

## CNA Elektrolytisch verzinkt staal

Artikelcode	Afmetingen [mm]				Karakteristieke waarden		
	d	l	d <sub>n</sub>	l <sub>g</sub>	R <sub>lat,k</sub> [kN]	R <sub>ax,k</sub> [kN]	
CNA3.1X40	3.1	40	6.2	30.0	-	-	500
CNA3.1X60	3.1	60	6.2	50.0	-	-	250
CNA4.0X35*	4.0	35	7.0	26.0	1.66	0.61	250
CNA4.0X35-HV	4.0	35	7.0	26.0	1.66	0.61	1500
CNA4.0x40*	4.0	40	7.0	31.0	1.83	0.74	250
CNA4.0X40-FR	4.0	40	7.0	31.0	1.83	0.74	1500
CNA4.0X50*	4.0	50	7.0	41.0	2.22	0.98	250
CNA4.0X50-HV	4.0	50	7.0	41.0	2.22	0.98	1500
CNA4.0X60*	4.0	60	7.0	51.0	2.36	1.23	250
CNA4.0X60-HV	4.0	60	7.0	51.0	2.36	1.23	1000
CNA4.0X75	4.0	75	7.0	66.0	2.5	1.45	250
CNA4.0X75-HV	4.0	75	7.0	66.0	2.5	1.45	1000
CNA4.0X100	4.0	100	7.0	70.0	2.48	1.43	100
CNA6.0X60	6.0	60	12.0	50.0	-	-	100
CNA6.0X80	6.0	80	12.0	70.0	-	-	100
CNA6.0X100	6.0	100	12.0	70.0	-	-	100

Uit voorraad leverbaar

\* Verkrijgbaar op band voor pneumatische nagelmachines. Voor meer informatie verwijzen we u naar het deel 'Nagels en nietjes op band'.

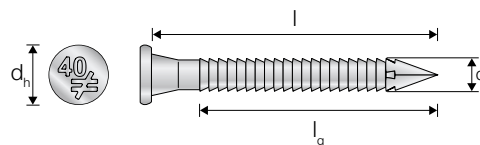

## CNA-S Roestvrij staal A4

Artikelcode	Afmetingen [mm]				Karakteristieke producteigenschappen		
	d	l	d <sub>n</sub>	l <sub>g</sub>	R <sub>lat,k</sub> [kN]	R <sub>ax,k</sub> [kN]	
CNA4.0X35S	4.0	35	8.0	25.0	1.66	0.61	250
CNA4.0X40S	4.0	40	8.0	30.0	-	-	250
CNA4.0X50S	4.0	50	8.0	40.0	2.22	0.98	250
CNA4.0X60S	4.0	60	8.0	50.0	-	-	250
CNA6.0X60S	6.0	60	12.0	50.0	-	-	100

Uit voorraad leverbaar

# Nagels voor verbinders

Een exclusiviteit van Simpson Strong-Tie!

De lengte van al onze CNA-nagels staat nu vermeld op de kop voor een betere controle na de plaatsing.

**NIEUW**



## N3.75 GETORSTE nagel

Verzinkt nagels N3.75 dienen om specifieke beugels te bevestigen aan I-balken.

### Voordelen :

- Verzinking voor betere weerstand tegen uitwendige invloeden.

### Toepassingsgebieden :

- Bevestiging I-balk.

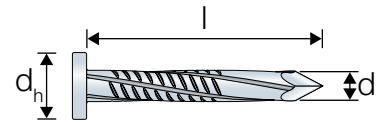

### N3.75-SH Gesherardiseerd staal

Artikelcode	Afmetingen [mm]			📦
	d	l	d <sub>h</sub>	
N3.75X30SH/1KG	3.75	30	8.0	370
N3.75X30SH/2.5KG	3.75	30	8.0	925
N3.75X30SH/5KG	3.75	30	8.0	1850
N3.75X30SH/25KG	3.75	30	8.0	9250

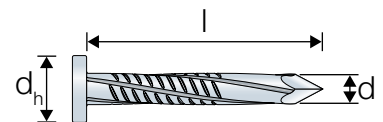

### N3.75-G Thermisch verzinkt staal

Artikelcode	Afmetingen [mm]			Karakteristieke producteigenschappen		📦
	d	l	d <sub>h</sub>	R <sub>lat,k</sub> [kN]	R <sub>ax,k</sub> [kN]	
🚚 N3.75X30G/1KG	3.75	30	8.0	0.77	0.03	350
N3.75X30G/2.5KG	3.75	30	8.0	0.77	0.03	880
N3.75X30G/5KG	3.75	30	8.0	0.77	0.03	1760
N3.75X30G/25KG	3.75	30	8.0	0.77	0.03	8780

🚚 Uit voorraad leverbaar

\* Waarden die overeenkomen met een staaldikte van 0,9 mm ≤ t ≤ 1,5.

# Houten nagel

## SPKEZ / SPKC RIBNAGEL platte kop

De ribnagel met platte kop SPKEZ / SPKC wordt aanbevolen voor de bevestiging van elementen hout op hout.

### Voordelen :



- Platte kop,
- Gegroefde vorm : slijpt het hout minder dan een ronde of vierkante nagel,
- 25% hogere uittreksterkte dan een ronde of vierkante nagel.

### Toepassingsgebieden :

- Plinten,
- Raam- en deurkozijnen,
- Klein schrijnwerk.



### SPKEZ Elektrolytisch verzinkt staal

Artikelcode	Referentie	Afmetingen [mm]			
		d	l	d <sub>h</sub>	
74179	SPKEZ1.2X20	1.2	20	3.0	1000
74180	SPKEZ1.4X25	1.4	25	3.5	1000
 74181	SPKEZ1.4X30	1.4	30	3.5	1000
 74182	SPKEZ1.7X35	1.7	35	4.3	1000

 Disponible sur stock



### SPKC Elektrolytisch verzinkt staal + Gelakt CS 0502-Y

Artikelcode	Referentie	Afmetingen [mm]			
		d	l	d <sub>h</sub>	
74183	SPKC1.7X40	1.7	40	4.3	1000
74184	SPKC2.0X50	2.0	50	5.0	500

# Houten nagel

## FIRKU RIBNAGEL platte kop voor binnengebruik

De ribnagel met platte kop FIRKU wordt voornamelijk gebruikt voor de uitvoering van kapconstructies, voor binnengebruik.

### Voordelen :

- Gegroefde vorm: minder splijtwerking in hout dan een ronde of vierkante nagel,
- Uittrek- en afschuifsterkte 25% hoger dan die van een ronde of vierkante nagel.

### Toepassingsgebieden :

- Massief hout, composiethout, gelijmd gelamineerd hout, ...

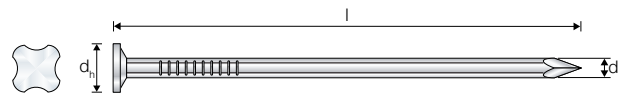

### FIRKU Onbehandeld staal

Artikelcode	Referentie	Dimensions [mm]			Karakteristieke producteigenschappen			
		d	l	d <sub>h</sub>	Vloeimoment	Uittreksterkte	kopdoortrekwaarde	
					M <sub>y,k</sub> [Nmm]	F <sub>ax,k,90</sub> [N/mm <sup>2</sup> ]	f <sub>head,k</sub> [N/mm <sup>2</sup> ]	
74694	FIRKU1.8X35*	1.8	35	4.5	-	-	-	1000
74695	FIRKU2.0X40	2.0	40	5.0	1289	2.5	8.6	500
74691	FIRKU2.2X45	2.2	45	5.3	2185	2.5	8.6	500
75002	FIRKU2.3x60	2.3	60	-	1721	2.5	8.6	2305
74696	FIRKU2.5X55	2.5	55	6.0	2214	2.5	8.6	500
74697	FIRKU2.8X65	2.8	65	6.4	4257	2.5	8.6	250
75003	FIRKU3.1X75	3.1	75	7.3	4902	2.5	8.6	1010
74698	FIRKU3.1X80	3.1	80	7.3	4902	2.5	8.6	250
74699	FIRKU3.4X90	3.4	90	7.8	6989	2.5	8.6	250
75004	FIRKU3.4X90	3.4	90	7.8	6989	2.5	8.6	710
74700	FIRKU3.8X100	3.8	100	9.0	11163	2.5	8.6	250
75005	FIRKU3.8X100	3.8	100	9.0	11163	2.5	8.6	540
75006	FIRKU4.3X125	4.3	125	10.2	11514	2.5	8.6	325
74701	FIRKU4.6X130	4.6	130	11.0	17195	2.5	8.6	160
75007	FIRKU5.1X140	5.1	140	12.2	19890	2.5	8.6	210
74702	FIRKU5.5X160	5.5	160	13.2	24876	2.5	8.6	110
75008	FIRKU5.5X180	5.5	180	13.2	24876	2.5	8.6	145
74590	FIRKU6.0X180	6.0	180	14.5	32070	2.5	8.6	100
74567	FIRKU7.0X210	7.0	210	17.0	43697	2.5	8.6	60
74569	FIRKU7.0X260	7.0	260	17.0	43697	2.5	8.6	60

Uit voorraad leverbaar

\* Zonder CE-markering

# Houten nagel

## FIRKG Thermisch verzinkte RIBNAGEL met platte kop

De ribnagel FIRKG met platte kop wordt voornamelijk gebruikt voor kapconstructies.

### Voordelen :

- Gegroefde vorm : splijt het hout minder dan een ronde of vierkante nagel,
- Zeer goede uittrek- en afschuifkracht (25% hoger dan die van een ronde of vierkante nagel).

### Toepassingsgebieden :

- Bevestiging voor kapconstructies,
- Houtverbindingen.



### FIRKG Thermisch verzinkt staal

Artikelcode	Referentie	Afmetingen [mm]			Karakteristieke producteigenschappen			
		d	l	d <sub>h</sub>	Vloeimoment	Uittreksterkte	kopdoortrekwaarde	
					M <sub>y,k</sub> [Nmm]	F <sub>ax,k,90</sub> [N/mm <sup>2</sup> ]	f <sub>head,k</sub> [N/mm <sup>2</sup> ]	
74692	FIRKG1.8X35*	1.8	35	4.2	-	-	-	1000
74706	FIRKG2.0X40	2.0	40	5.0	1289	2.5	8.6	500
75601	FIRKG2.0X50	2.0	50	5.0	1289	2.5	8.6	1500
75009	FIRKG2.0X50	2.0	50	5.0	1289	2.5	8.6	3280
74707	FIRKG2.2X45	2.2	45	5.3	2185	2.5	8.6	500
75602	FIRKG2.2X55	2.2	55	5.3	-	-	-	1250
75010	FIRKG 2.3X60	2.3	60	5.4	1721	2.5	8.6	2090
74708	FIRKG2.5X55	2.5	55	6.0	2214	2.5	8.6	500
75603	FIRKG2.5X65	2.5	65	6.0	-	-	-	750
74709	FIRKG2.8X65	2.8	65	6.4	4257	2.5	8.6	250
75604	FIRKG2.8X75	2.8	75	6.4	-	-	-	500
75011	FIRKG3.1X75	3.1	75	7.3	4902	2.5	8.6	920
74710	FIRKG3.1X80	3.1	80	7.3	4902	2.5	8.6	250
74711	FIRKG3.4X90	3.4	90	7.8	6989	2.5	8.6	250
75012	FIRKG3.4X90	3.4	90	7.8	6989	2.5	8.6	645
75605	FIRKG3.3G95	3.4	95	7.8	-	-	-	250
74712	FIRKG3.8X100	3.8	100	9.0	11163	2.5	8.6	250
75013	FIRKG3.8X100	3.8	100	9.0	11163	2.5	8.6	490
75606	FIRKG4.2X125	4.2	125	10.2	-	-	-	150
75015	FIRKG 4.3X125	4.3	125	10.2	11514	2.5	8.6	295
74713	FIRKG4.6X130	4.6	130	11.0	17195	2.5	8.6	160
75016	FIRKG5.1X140	5.1	140	12.2	19890	2.5	8.6	195
75607	FIRKG5.1X150	5.1	150	12.2	19890	2.5	8.6	100
75017	FIRKG5.1X150	5.1	150	12.2	19890	2.5	8.6	180
75018	FIRKG5.1X160	5.1	160	12.2	19890	2.5	8.6	170
74693	FIRKG5.5X160	5.5	160	13.2	24876	2.5	8.6	70
75019	FIRKG5.5X180	5.5	180	13.2	24876	2.5	8.6	130
75021	FIRKG5.5X210	5.5	210	13.2	-	-	-	110
74566	FIRKG6.0X180	6.0	180	14.5	32070	2.5	8.6	100
75020	FIRKG6.0X200	6.0	200	14.5	32070	2.5	8.6	100
74568	FIRKG7.0X210	7.0	210	17.0	43697	2.5	8.6	60
75022	FIRKG7.0X225	7.0	225	17.0	43697	2.5	8.6	65
75023	FIRKG7.0X250	7.0	250	17.0	43697	2.5	8.6	60
74570	FIRKG7.0X260	7.0	260	17.0	43697	2.5	8.6	60
75024	FIRKG7.0X275	7.0	275	17.0	43697	2.5	8.6	55
75025	FIRKG8.0X300	8.0	300	19.5	67041	2.5	8.6	35
75026	FIRKG8.0X330	8.0	330	19.5	67041	2.5	8.6	35

Uit voorraad leverbaar

\* Zonder CE-markering



# Houten nagel

## FIRKS RIBNAGEL platte kop - Rvs A4

De ribnagel met platte kop FIRKS wordt aanbevolen voor de verbinding hout op hout in corrosieve omgeving.

### Voordelen :

- Gegroefde vorm : uittreksterkte 25% hoger dan die van een ronde of vierkante nagel,
- Minder splijtwerking in hout dan een ronde of vierkante nagel,
- Geschikt voor buitengebruik.

### Toepassingsgebieden :

- Bevestiging van elementen hout op hout voor buitengebruik,
- Houtverbindingen.



### FIRKS Roestvrij staal A4

Artikelcode	Referentie	Afmetingen [mm]			Karakteristieke producteigenschappen			
		d	l	d <sub>h</sub>	Vloeimoment M <sub>yx</sub> [Nmm]	Uittreksterkte F <sub>ax,k,90</sub> [N/mm <sup>2</sup> ]	kopdoortrekwaarde f <sub>head,k</sub> [N/mm <sup>2</sup> ]	
75681	FIRKS2.0X50*	2.0	50	5.0	-	-	-	500
74189	FIRKS2.3X60	2.3	60	5.4	2566	2.5	8.6	500
74190	FIRKS2.8X75	2.7	75	6.4	4144	2.5	8.6	250
74149	FIRKS3.4X100	3.3	100	7.8	8305	2.5	8.6	250

Uit voorraad leverbaar

\* Zonder CE-markering

## ENTS RIBNAGEL dubbele kop hout op hout

De ribnagel met dubbele kop ENTS wordt aanbevolen voor de bevestiging van bekistingen, kokers of voorlopige houtconstructies.

### Voordelen :

- Dubbele kop: voor gemakkelijke demontage,
- Gegroefde vorm: splijt het hout minder dan een ronde of vierkante nagel,
- Uittrekkraft 25% hoger dan die van een ronde of vierkante nagel.

### Toepassingsgebieden :

- Bevestiging van bekistingen, kokers en voorlopige houtconstructies

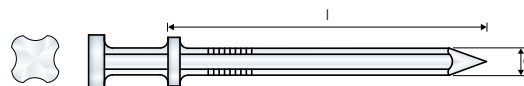

### ENTS Onbehandeld staal

Artikelcode	Referentie	Afmetingen [mm]		
		d	l	
75599	ENTS3.4x65U	3.4	65	500
74591	ENTS3.4x75U	3.4	75	250
75600	ENTS3.4x75U	3.4	75	500
74592	ENTS3.4x90U	3.4	90	220
75598	ENTS3.4x100U	3.4	100	250
74593	ENTS3.7x100U	3.7	100	190

# Houten nagel

## SSRSN RINGNAGEL platte kop - Rvs A2 of A4

Deze ringnagel met platte kop is verkrijgbaar in rvs A2 en A4.  
De kop is voorzien van motieven om de goede hechting van een vernis mogelijk te maken.

### Voordelen :

- Hoge uittreksterkte,
- Patronen op de kop,
- Goede corrosieweerstand.

### Toepassingsgebieden :

- Hout op hout.

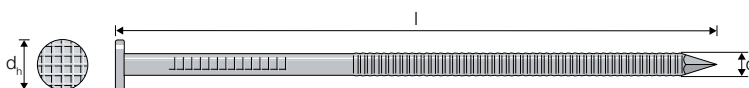

### SSRSN Roestvrij staal A2

Artikelcode	Afmetingen [mm]			
	d	l	d <sub>h</sub>	
S6SND1E	2.3	51	4.0	245
S6SND5E	2.3	51	4.0	1225
S8SND1E	2.3	64	4.0	196
S8SND5E	2.3	64	4.0	980
S10SND1E	2.8	76	4.0	120
S10SND5E	2.8	76	4.0	600
S16SND5E	3.0	90	4.0	440
S6SN71E	2.6	51	5.6	237
S6SN75E	2.6	51	5.6	1185

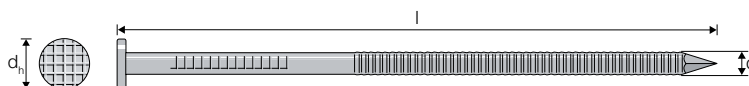

### SSRSN Roestvrij staal A4

Artikelcode	Afmetingen [mm]			
	d	l	d <sub>h</sub>	
T6SND5E	2.3	61	4.0	1225
T1208ND1E	2.3	64	4.0	196
T8SND5E	2.3	64	4.0	980
T10SND1E	2.8	76	4.0	120
T10SND5E	2.8	76	4.0	600
T16SND5E	3.0	90	4.0	440
T6SN71E	2.6	51	5.6	237
T6SN75E	2.6	51	5.6	1135

# Houten nagel

## BRDEZ / BRDC / BRDHG RIBNAGEL ronde kop elektrolytisch verzinkt

De ribnagel ronde kop elektrolytisch verzinkt BRDEZ / BRDC / BRDHG wordt voornamelijk gebruikt voor klein binnenschrijnwerk.

### Voordelen :

- Ronde kop : voor een perfecte afwerking in hout,
- Gegroefde vorm : slijpt het hout minder dan een vierkante of ronde nagel,
- Uittrek- en afschuifkracht 25% hoger dan die van een vierkante of ronde nagel,

- Elektrolytische afwerking voor een betere corrosieweerstand.

### Toepassingsgebieden :

- Kleine houtverbindingen,
- Klein schrijnwerk,
- Raam- en deurkozijnen, ...



### BRDEZ Elektrolytisch verzinkt staal

Artikelcode	Referentie	Afmetingen [mm]			
		d	l	d <sub>h</sub>	
74196	BRDEZ1.2X20	1.2	20	1.9	1000
74197	BRDEZ1.4X25	1.4	25	2.2	1000
75685	BRDEZ1.7X30	1,7	30	2.7	1000
74198	BRDEZ1.7X35	1.7	35	2.7	1000
74199	BRDEZ1.7X40	1.7	40	2.7	1000
74200	BRDEZ1.7X50	1.7	50	2.7	1000
75686	BRDEZ2.0X40	2.0	40	3.2	500
74201	BRDEZ2.0x50	2.0	50	3.2	500



### BRDC Witgelakte afwerking

Artikelcode	Referentie	Afmetingen [mm]			
		d	l	d <sub>h</sub>	
74202	BRDC1.4X25	1.4	25	2.2	1000
74203	BRDC1.7X35	1.7	35	2.7	1000
74204	BRDC1.7X40	1.7	40	2.7	1000
74205	BRDC2.0X50	2.0	50	3.2	500
74206	BRDC2.3X60	2.3	60	3.7	500

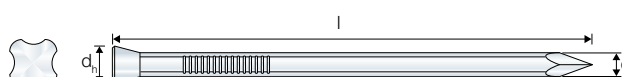

### BRDHG Thermisch verzinkt staal

Artikelcode	Referentie	Afmetingen [mm]			
		d	l	d <sub>h</sub>	
75595	BRDHG1.7X30	1,7	30	2.7	1000
74207	BRDHG1.7X35	1.7	35	2.7	1000
74208	BRDHG1.7X40	1.7	40	2.7	1000
75596	BRDHG1.7X50	1,7	50	2.7	500
75597	BRDHG2.0X40	2.0	40	3.2	500
74209	BRDHG2.0X50	2.0	50	3.2	500
74210	BRDHG2.3X60	2.3	60	3.7	500
74211	BRDHG2.8X75	2.8	75	4.5	250

Uit voorraad leverbaar

# Houten nagel

## ODYK RONDE nagel ronde kop

De ronde nagel met ronde kop ODYK wordt aanbevolen voor de bevestiging van lijstwerk op hout.

### Voordelen :

- Ronde kop: discrete afwerking in het hout

### Toepassingsgebieden :

- Bevestiging van lijstwerk op hout,
- Klein schrijnwerk.

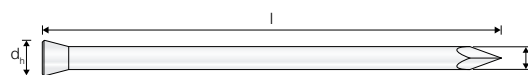
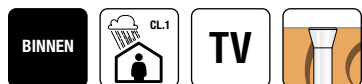

### ODYK Elektrolytisch verzinkt staal

Artikelcode	Referentie	Afmetingen [mm]		
		d	l	
74594	ODYK1.2X20	1.2	20	1000
74721	ODYK1.2X25	1.2	25	1000
74722	ODYK1.4X35	1.4	35	1000
74723	ODYK1.6X40	1.6	40	1000

## SN RINGNAGELS platte kop

De SN-nagels met platte kop zijn in de eerste plaats bedoeld voor verbinding op de kepers, maar kunnen ook worden gebruikt in elke hout-op-houtverbinding waarvoor lange nagels vereist zijn.

### Voordelen :

Geringde vorm : hoge uittreksterkte,  
Brede platte kop.

### Toepassingsgebieden :

- Bevestigen van spanten, gordingen, dakspanten,
- Dakconstructies,
- Vakwerkhuisen,
- Houten daken en verbindingen.

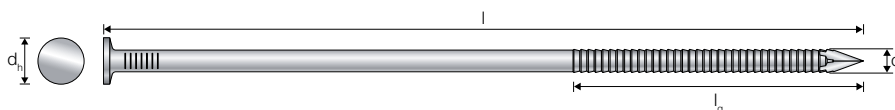

### SN Elektrolytisch verzinkt staal

Artikelcode	Afmetingen [mm]				
	d	l	d <sub>h</sub>	l <sub>g</sub>	
SN6.0X80-DE	6.0	80	12.8	52	125
SN6.0X110-DE	6.0	110	12.8	72	125
SN6.0X150-DE	6.0	150	12.8	72	125
SN6.0X180-DE	6.0	180	12.8	72	125
SN6.0X210-DE	6.0	210	12.8	72	125
SN6.0X230-DE	6.0	230	12.8	72	125
SN6.0X260-DE	6.0	260	12.8	72	125
SN6.0X280-DE	6.0	280	12.8	72	125
SN6.0X300-DE	6.0	300	12.8	72	125
SN6.0X330-DE	6.0	330	12.8	72	125
SN6.0X350-DE	6.0	350	12.8	72	125

# Houten nagel

## BRN RONDE nagel ronde kop

De ronde nagel met ronde kop BRN wordt aanbevolen voor de bevestiging van decoratieve elementen.

### Voordelen :

- Platronde kop
- Perfect voor binnengebruik, voor decoratieve elementen

### Toepassingsgebieden :

- Bevestiging van decoratieve elementen,
- Bevestiging van klein schrijnwerk,
- Kleine verbindingen.

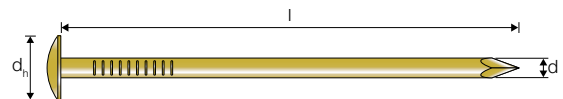

### BRN Messing

Artikelcode	Referentie	Afmetingen [mm]			
		d	l	d <sub>h</sub>	
74191	BRN1.4X25	1.4	25	2.8	1000
74192	BRN1.7X30	1.7	30	3.4	1000
74193	BRN2.0X35	2.0	35	4.0	1000
74194	BRN2.0X40	2.0	40	4.0	1000
74195	BRN2.5X50	2.5	50	5.0	500

# Nagels voor houten-gevelbekleding

## ARA2 RINGNAGEL platrondkop - Rvs A2

De ringnagel met licht platronde kop rvs ARA2 wordt voornamelijk gebruikt voor buitengevelbekledingen.

### Voordelen :

- Perfecte dichtheid dankzij de licht platronde kop,
- Geringde vorm: hoge uittreksterkte.

### Toepassingsgebieden :

- Gevelbekleding: alle types houten planken voor buiten.

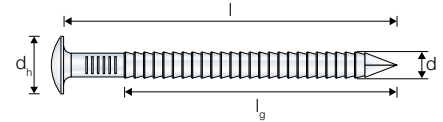

### ARA2 Roestvrij staal A2

Artikelcode	Referentie	Afmetingen [mm]				Karakteristieke producteigenschappen				
		d	l	d <sub>h</sub>	l <sub>g</sub>	Vloeimoment M <sub>y,k</sub> [Nmm]	Uittreksterkte F <sub>ax,k,90</sub> [N/mm <sup>2</sup> ]	Kopdoortrekwaarde f <sub>trek,k</sub> [N/mm <sup>2</sup> ]	Karakteristieke treksterkte f <sub>tens,k</sub> [kN]	
75031	ARA22.3X35	2.3	35	5.5	27	1839	8.5	22.8	3.2	1000
75032	ARA22.3X45	2.3	45	5.5	32	1839	8.5	22.8	3.2	500
75033	ARA22.3X50	2.3	50	5.5	38	1839	8.5	22.8	3.2	500
74218	ARA23.1X75	3.1	75	7.5	46	3926	7.4	-	3.2	250

Uit voorraad leverbaar

## MKSA4 RINGNAGEL platrondkop - Rvs A4

De ringnagel met licht platronde kop rvs MKSA4 wordt voornamelijk gebruikt voor buitengevelbekledingen in een corrosieve omgeving.

### Voordelen :

- Perfecte dichtheid dankzij de licht platronde kop,
- Geringde vorm : hoge uittreksterkte.

### Toepassingsgebieden :

- Bevestiging van alle types planken van buitengevelbekleding.

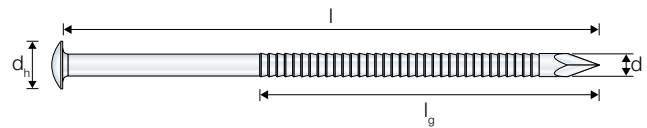

### MKSA4 Roestvrij staal A4

Artikelcode	Referentie	Afmetingen [mm]				
		d	l	d <sub>h</sub>	l <sub>g</sub>	
74229	MKSA44.0X100	4.0	100	8.5	50	100
74230	MKSA44.0X125	4.0	125	8.5	50	100
74231	MKSA44.0X145	4.0	145	8.5	50	100
74232	MKSA44.0X175	4.0	175	8.5	50	100
74233	MKSA44.0X200	4.0	200	8.5	50	100

Uit voorraad leverbaar

Karakteristieke eigenschappen:

Referentie	Karakteristiek vloeimoment M <sub>y,k</sub> [Nmm]	Karakteristieke uittreksterkte f <sub>ax,k,90°</sub> [N/mm <sup>2</sup> ]	Karakteristieke treksterkte f <sub>tens,k</sub> [kN]
MKSA44.0...	7825	6.2	8.3

# Nagels voor houten-gevelbekleding

## ARA4 RINGNAGEL platrondkop - Rvs A4

De ringnagel met licht platronde kop rvs A4 wordt voornamelijk gebruikt voor buitengevelbekledingen in een corrosieve omgeving.

### Voordelen :

- Perfecte dichtheid dankzij de licht platronde kop,
- Geringde vorm : hoge uittreksterkte,
- Zeer goede corrosieweerstand.

### Toepassingsgebieden :

- Gevelbekleding : alle types houten planken voor buiten.

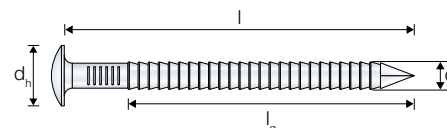

### ARA4 Roestvrij staal A4

Artikelcode	Referentie	Afmetingen [mm]				
		d	l	d <sub>n</sub>	l <sub>g</sub>	
74219	ARA41.9X20*	1.9	20	4.8	15	1000
74220	ARA41.9X25*	1.9	25	4.8	20	1000
74221	ARA41.9X30*	1.9	30	4.8	25	1000
74222	ARA41.9X35*	1.9	35	4.8	30	1000
74223	ARA42.3X35	2.3	35	5.5	27	1000
74224	ARA42.3X45	2.3	45	5.5	32	500
74225	ARA42.3X50	2.3	50	5.5	37	500
75027	ARA42.3X50	2.3	50	5.7	37	1800
74226	ARA42.5X60	2.5	60	5.7	42	250
75028	ARA42.5X60	2.5	60	6.1	42	1275
74227	ARA43.1X75	3.1	75	7.5	46	250

Uit voorraad leverbaar

\* Zonder CE-markering

Karakteristieke eigenschappen:

Referentie	Karakteristiek vloeimoment M <sub>y,k</sub> [Nmm]	Karakteristieke uittreksterkte f <sub>ax,k,90°</sub> [N/mm <sup>2</sup> ]	Karakteristieke kopdoortrekwaarde f <sub>head,k</sub> [N/mm <sup>2</sup> ]	Karakteristieke treksterkte f <sub>tens,k</sub> [kN]
ARA42.3X35	1839	8.5	22.8	3.2
ARA42.3X45	1839	8.5	22.8	3.2
ARA42.3X50	1784	6.2	29.3	3.2
ARA42.5X60	2257	6.0	27.2	3.5
ARA43.1X75	4409	7.1	-	5.7

# Nagels voor houten-gevelbekleding

## PCRIX GEKARTELTE nagel voor gevelbekleding - Rvs A4

Rvs ringnagels PCRIX worden voornamelijk gebruikt om houten buitengevelbekleding te bevestigen.

### Voordelen :

- Ronde kop
- Hoge uittreksterkte

### Toepassingsgebieden :

- Alle types gevelbekledingsplanken

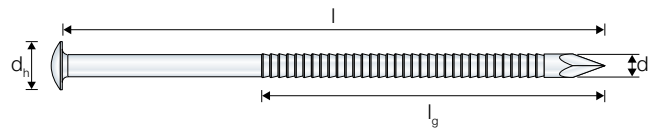

### PCRIX Roestvrij staal A4

Artikelcode	Afmetingen [mm]				
	d	l	d <sub>h</sub>	l <sub>g</sub>	
PCRIX2.5/35/400	2.5	35	5.4	32	400
PCRIX2.5/45/400	2.5	45	5.4	42	400
PCRIX2.5/50/400	2.5	50	5.4	39	400
PCRIX2.5/50/2000	2.5	50	5.4	39	2000
PCRIX2.5/60/400	2.5	60	5.4	38	400
PCRIX2.5/60/2000	2.5	60	5.4	38	2000
CNA2,5/50S/150/B	2.5	50	5.4	39	150
CNA2,5/60S/150/B	2.5	60	5.4	38	150

Uit voorraad leverbaar



# Bevestiging van gipsplaten / PVC-gevelbekleding

## PN Ronde GIPSNAGEL platte kop

De gipsnagel met platte kop PN wordt aanbevolen voor de bevestiging van gips- of cementplaten op hout.

### Voordelen :

- Platte kop: geschikt voor minder diepte indrijving van de kop van de nagel in het gips,
- Gipsnagel: goede uittrekkraft.

### Toepassingsgebieden :

- Bevestiging van gipsplaten op hout,
- Bevestiging van cementplaten op hout.

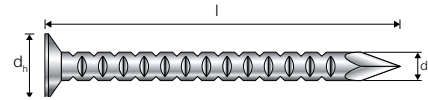
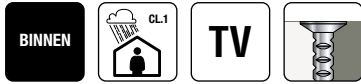

## PN Elektrolytisch verzinkt staal

Artikelcode	Referentie	Afmetingen [mm]			
		d	l	d <sub>h</sub>	
74150	PN2.4X35	2.4	35	5.5	1000

## NPHWS Ringnagel kop met witte POLYMEERCOATING - Rvs A4

De ringnagel rvs A4 kop met witte polymeercoating NPHWS wordt voornamelijk gebruikt voor het bevestigen van pvc-gevelbekleding.

### Voordelen :



- Betere uittrekkraft door het geringde lichaam,
- Kop met onbreekbare witte polymeercoating,
- Kop met weerbestendige en uv-bestendige polymeercoating.

### Toepassingsgebieden :

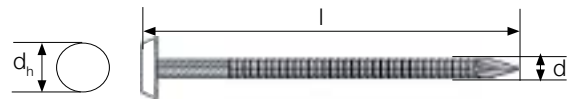
- Pvc-gevelbekledingen,
- Profielen van deuren en ramen,
- Mobilhomes,
- Gevels.



## NPHWS Roestvrij staal A4

Artikelcode		Afmetingen [mm]			
		d	l	d <sub>h</sub>	
NPHWS2.00X30		2	30	6	250
NPHWS2.00X40		2	40	6	250
NPHWS2.65X50		2.7	50	9	100
NPHWS3.35X65		3.4	65	12	100

 Uit voorraad leverbaar

Karakteristieke eigenschappen:

Referentie	Karakteristiek vloeimoment $M_{y,k}$ [Nmm]	Karakteristieke uittrekksterkte $f_{ax,k,90^\circ}$ [N/mm <sup>2</sup> ]	Karakteristieke kopdoortrekwaarde $f_{head,k}$ [N/mm <sup>2</sup> ]	Karakteristieke treksterkte $f_{tens,k}$ [kN]
NPHWS...	4 600	11.4	9.3	5.6

## Nagels voor aluminium / Nagel haakvormige

### TNA RINGNAGEL platrondkop met sluitring

De ringnagel met licht platronde kop en sluitring TNA uit gebleekt aluminium wordt aanbevolen voor de bevestiging van aluminiumplaten op hout, in een corrosieve omgeving.

#### Voordelen :

- Zeer goede corrosieweerstand,
- Ringnagel: zeer hoge uittreksterkte,
- Licht platronde kop: betere afdichting.

#### Toepassingsgebieden :

- Bevestiging van aluminiumplaten op hout,
- Corrosieve omgevingen,
- Industriële varkens- en kippenkwekerijen.

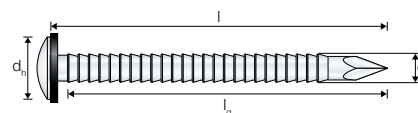
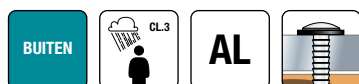

#### TNA Gebleekt aluminium

Artikelcode	Referentie	Afmetingen [mm]			
		d	l	d <sub>h</sub>	
74215	TNA2.6X25	2.6	25	6.5	1000
74216	TNA3.0X30	3.0	30	7.5	500
74217	TNA3.0X35	3.0	35	7.5	500

### LHN Ribnagel HAAKVORMIGE L-kop

De ribnagel met haakvormige L-kop van thermisch verzinkt staal wordt aanbevolen voor het bevestigen van de ondergrond van bedekkingen.

#### Voordelen :

- Ribnagel : beperkt het barsten van het hout in vergelijking met een nagel met een ronde of vierkante doorsnede,
- L-kop : speciaal ontworpen voor het bevestigen van de ondergrond van bedekkingen.

#### Toepassingsgebieden :

- Kapconstructie,
- Bevestigingen van de ondergrond van bedekkingen.

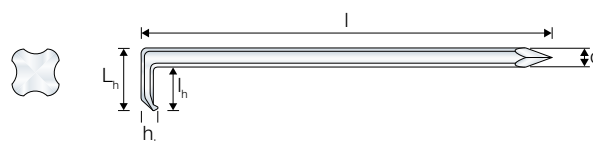

#### LHN Thermisch verzinkt staal

Artikelcode	Referentie	Afmetingen [mm]					
		d	l	L <sub>n</sub>	l <sub>n</sub>	h <sub>t</sub>	
75046	LHN6X230	6.0	230	30.0	18.5	4.5	75
75047	LHN6X250	6.0	250	30.0	18.5	4.5	70
75048	LHN6X280	6.0	280	30.0	18.5	4.5	65
75049	LHN6X300	6.0	300	30.0	18.5	4.5	60

# Betonnagel

## MNA Elektrolytisch verzinkte BETONNAGEL

De elektrolytisch verzinkte betonnagel met platverzonken kop wordt aanbevolen voor het bevestigen van delen in beton, baksteen en

hardhout.

### Voordelen :

- Gegroefd profiel : vergemakkelijkt de indrijving zonder vernietiging van het cement,
- Hoge uittreksterkte,
- Hardheid 52 HRC van de nagel : thermische behandeling die een hoge indringingssterkte biedt, zonder enig risico op ongelukken.

### Toepassingsgebieden :

- Bevestiging van houten elementen op betonnen ondergrond.

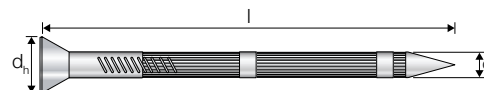

### MNA Elektrolytisch verzinkte betonnagel

Artikelcode	Referentie	Afmetingen [mm]			
		d	l	d <sub>h</sub>	
75034	MNA2.5X20	2.5	20	5.2	1235
75035	MNA2.5X25	2.5	25	5.2	1000
75036	MNA2.5X30	2.5	30	5.2	835
75037	MNA2.5X35	2.5	35	5.2	720
75038	MNA2.5X40	2.5	40	5.2	630
75039	MNA3.5X40	3.5	40	6.3	320
75040	MNA3.5X50	3.5	50	6.3	260
75041	MNA3.5X60	3.5	60	6.3	215
75042	MNA3.5X70	3.5	70	6.3	185
75043	MNA4.5X80	4.5	80	8.1	100
75044	MNA4.5X90	4.5	90	8.1	85
75045	MNA4.5X100	4.5	100	8.1	80

Uit voorraad leverbaar

## Nagels voor bevestiging van leien

### PAPP Ronde nagel BREDE PLATTE KOP

De ronde nagel met brede platte kop PAPP wordt aanbevolen voor de bevestiging van leien en shingles op houten ondergrond.

#### Voordelen :

- Geschikt voor de bevestiging van shingles,
- Geschikt voor de bevestiging van leien,
- Brede platte kop om het op de ondergrond te bevestigen bouwdeel beter tegen te houden,
- Thermisch verzinkt voor een betere corrosieweerstand.

#### Toepassingsgebieden :

- Bedekkingen



#### PAPP Thermisch verzinkt staal

Artikelcode	Referentie	Afmetingen [mm]			
		d	l	d <sub>h</sub>	
74212	PAPP2.1X20	2.1	20	7.0	1000
74213	PAPP2.5X25	2.5	25	7.0	1000
74214	PAPP2.5X40	2.5	40	7.0	500
75608	PAPP2.8X20	2.8	20	8.5	500
75610	PAPP2.8X25	2.8	25	8.5	500
75609	PAPP2.8X25	2.8	25	8.5	1000
75611	PAPP2.8X35	2.8	35	8.5	500
75612	PAPP2.8X35	2.8	35	8.5	1000
75613	PAPP2.8X45	2.8	45	8.5	500
75614	PAPP2.8X55	2.8	55	8.5	500
75615	PAPP2.8X65	2.8	65	8.5	500
75616	PAPP2.8X75	2.8	75	8.5	500

\* Verkrijgbaar op band voor pneumatische nagelmachines. Voor meer informatie verwijzen we u naar het deel 'Nagels en nietjes op band'.

### PAPS Ronde nagel BREDE PLATTE KOP

De ronde nagel met brede platte kop PAPS wordt aanbevolen voor de bevestiging van leien en shingles op houten ondergrond.

#### Voordelen :

- Brede platte kop om het op de ondergrond te bevestigen bouwdeel beter tegen te houden,
- Geschikt voor de bevestiging van shingles,
- Geschikt voor de bevestiging van leien.

#### Toepassingsgebieden :

- Bedekkingen.

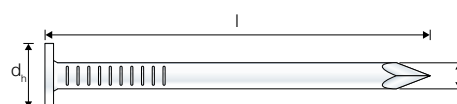

#### PAPS Onbehandeld staal

Artikelcode	Referentie	Afmetingen [mm]			
		d	l	d <sub>h</sub>	
74595	PAPS2.8X20	2.8	20	8.5	1000
74724	PAPS2.5X25	2.5	25	7.0	1000
74725	PAPS2.5X40	2.5	40	7.0	500

# Nietjes

## CEZ Kramnagel

De kramnagel CEZ wordt aanbevolen voor de bevestiging van metaalgaas en omheiningsdraad.

### Voordelen :

- Sterk,
- Stijf,
- Specifiek ontworpen om zijn afgeronde vorm te behouden.

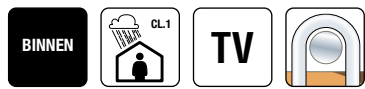

### Toepassingsgebieden :

- Bevestiging van metaalgaas en omheiningsdraad aan houten palen en kolommen,
- Landbouwwerkzaamheden.

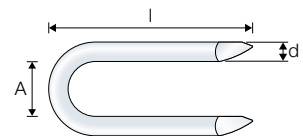

### CEZ Elektrolytisch verzinkt staal

Artikelcode	Referentie	Afmetingen [mm]			
		d	l	A	
74234	CEZ1.75X19	1.8	19	5.0	1000

## CHG Thermisch verzinkte kramnagel

De thermisch verzinkte kramnagel CHG wordt aanbevolen voor de bevestiging van metaalgaas en omheiningsdraad.

### Voordelen :

- Thermisch verzinkt voor een betere corrosieweerstand,
- Stijf,
- Specifiek ontworpen om zijn afgeronde vorm te behouden.



### Toepassingsgebieden :

- Bevestiging van omheiningsdraad en metaalgaas aan houten palen en kolommen,
- Landbouwwerkzaamheden.

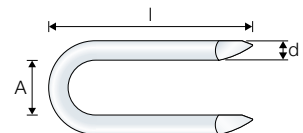

### CHG Thermisch verzinkt staal

Artikelcode	Referentie	Afmetingen [mm]			
		d	l	A	
75679	CHG1.75X19	1.75	19	5.0	1000
75680	CHG1.75X25	1.75	25	5.0	750
74235	CHG2.5X25	2.5	25	7.0	500
74236	CHG2.75X30	2.8	30	8.0	500
74237	CHG3.0X35	3.0	35	10.0	250
74238	CHG3.25X40	3.3	40	10.0	250
75678	CHG3.5X45	3.5	45	10.0	125
74239	CHG3.75X50	3.8	50	11.0	250
74240	CHG4.0X60	4.0	60	11.0	150

A close-up photograph of an industrial robotic arm. The arm is primarily blue with orange accents on the upper section. A thick black cable is connected to the side of the arm. The background is a blurred industrial setting with wooden structures. The entire image is framed within a circular white border.

**Snelheid van  
plaatsing en  
prestaties.**



**SIMPSON**

**Strong-Tie**

# Nagels op band, Nagel op rol en Samengevoegde nietjes

## Ringnagels op band

CNAPC34 Ringnagels op band 34°	115
CNA34G Ringnagels op band 34°	115

## Nagels op band

RSN21 Ringnagel op band 21°	116
BASN21G Nagel op band 21°	117
CLN34G Nagel op band 34°	117
RSN34G Nagel op band 34°	118
RSND34G Nagel op band 34°	118
FIRKD34G Nagel op band 34°	119

## Nagel op rol

CLNC0 Nagel op rol 0°	120
CLNC15 Nagel op rol 15°	121
RSNC15 Nagel op rol 15°	122
KNUR15Z Nagel staal op hout op rol 15°	123
PAPPC15G Nagel op rol 15°	123
SC15C Nagel/Schroef op rol 15°	124

## Samengevoegde nietjes

MK500Z Samengevoegde nietjes(500)	125
MK1476Z Samengevoegde nietjes (type 14B/76)	125
MK6000Z Samengevoegde nietjes (6000)	126
MKA11Z Samengevoegde nietjes (A11)	126

## Afwerkingsnagel

MD16 Afwerkingsnagel	127
MD18 Afwerkingsnagel	128
MDDA34 Afwerkingsnagel onder een hoek van 34°	129

# Europese fabrikant van nagels en schroeven.

Naast de precisie-engineering en de strenge producttests die we uitvoeren, stellen onze productiefaciliteiten in Europa ons in staat om te zorgen voor een hoogwaardige productie. We investeren in productietechnologie die de robuustheid, snelheid en veiligheid van al uw bouwprojecten garandeert.

**Meer informatie vindt u op [www.strongtie.eu](http://www.strongtie.eu)**



## Ringnagels op band

### CNAPC34 Ringnagels op band 34°

Ringnagels op band leveren tijdswinst op voor de gebruiker bij in serie geplaatste bevestigingen.

#### Voordelen :

- De kegelpunt onder de nagelkop zorgt voor een nauwsluitende passing in het boorgat,
- Hoge uittreksterkte.

#### Toepassingsgebieden :

- Bevestigingen van ophangbeugels,
- Hoekijzers,
- Bandijzers, geperforeerde platen, ...

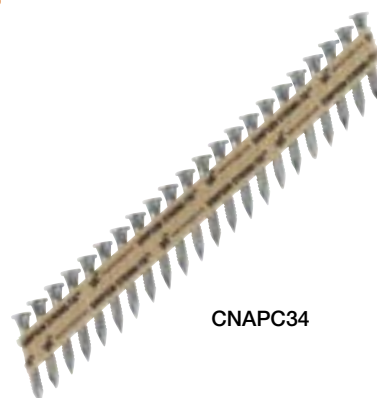

CNAPC34

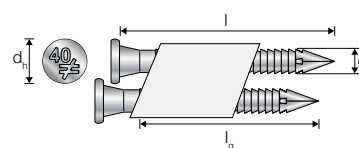

### CNAPC34 Elektrolytisch verzinkt staal

Referentie	Afmetingen [mm]				Antaal per band	Antaal band per doos	Antaal per doos
	d	l	d <sub>h</sub>	l <sub>g</sub>			
CNA4.0X35PC34	4.0	35	7.0	26.0	22	68	1500
CNA4.0X40PC34	4.0	40	7.0	31.0	22	68	1500
CNA4.0X50PC34	4.0	50	7.0	41.0	22	46	1000
CNA4.0X60PC34	4.0	60	7.0	51.0	22	46	1000

Nagels compatibel met de op de markt bestaande pistolen: lijst beschikbaar op [www.strongtie.eu](http://www.strongtie.eu)

Voor technische informatie zoals karakteristieke waarden of montagevoorschriften kunt u terecht op onze website [www.strongtie.eu](http://www.strongtie.eu)

### CNA34G Ringnagels op band 34°

De ringnagels CNA leveren tijdswinst op voor de gebruiker bij in serie geplaatste bevestigingen.

#### Voordelen :

- ETA-04/0013
- De kegelvorm onder de kop zorgt voor een nauwsluitende passing van de punt in het boorgat
- Hoge uittreksterkte
- Kunststof band...

#### Toepassingsgebieden :

- Massief hout
- Composiethout
- Gelijmd gelamineerd hout...



CNA34G

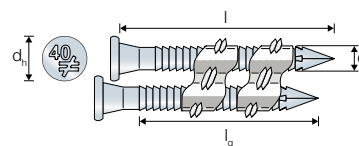

### CNA34G Thermisch verzinkt staal

Artikelcode	Referentie	Afmetingen [mm]				Antaal per band	Antaal band per doos	Antaal per doos
		d	l	d <sub>h</sub>	l <sub>g</sub>			
75652	CNA34G4.0X40	4.0	40	7.0	30.0	20	50	1000
75653	CNA34G4.0X50	4.0	50	7.0	40.0	20	50	1000

Nagels compatibel met de op de markt bestaande pistolen: lijst beschikbaar op [www.strongtie.eu](http://www.strongtie.eu)

Voor technische informatie zoals karakteristieke waarden of montagevoorschriften kunt u terecht op onze website [www.strongtie.eu](http://www.strongtie.eu)

# Nagels op band

## RSN21 Ringnagel op band 21°

Nagels RSN worden voornamelijk gebruikt om alle soorten houten planken te bevestigen.

### Voordelen :

- Platte kop
- Geringde vorm: hoge uittreksterkte
- Zeer goede corrosieweerstand
- Kunststof band...

### Toepassingsgebieden :

- Alle soorten hout...

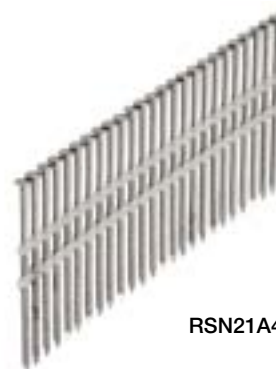

RSN21A4

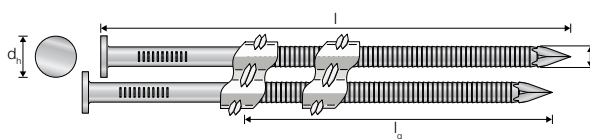

### RSN21A4 Roestvrij staal A4

Artikelcode	Referentie	Afmetingen [mm]				Antaal per band	Antaal band per doos	Antaal per doos
		d	l	d <sub>h</sub>	l <sub>g</sub>			
75641	RSN21A42.8X65	2.8	65	6.2	50	25	20	500
75642	RSN21A42.8X75	2.8	75	6.9	53	25	20	500
75643	RSN21A43.1X90	3.1	90	6.9	70	25	20	500

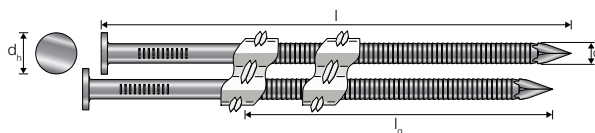

### RSN21Z Elektrolytisch verzinkt staal

Artikelcode	Referentie	Afmetingen [mm]				Antaal per band	Antaal band per doos	Antaal per doos
		d	l	d <sub>h</sub>	l <sub>g</sub>			
75644	RSN21Z3.1X65	3.1	65	6.9	41	25	20	500

Nagels compatibel met de op de markt bestaande pistolen: lijst beschikbaar op [www.strongtie.eu](http://www.strongtie.eu)

Voor technische informatie zoals karakteristieke waarden of montagevoorschriften kunt u terecht op onze website [www.strongtie.eu](http://www.strongtie.eu)

## Nagels op band

### BASN21G Nagel op band 21°

De gekartelde nagels BASN worden voornamelijk gebruikt voor alle soorten hout op hout in een buitenomgeving.

#### Voordelen :

- Platte kop
- Gekartelde vorm
- Hoge uittreksterkte
- Zeer goede corrosieweerstand
- Kunststof band

#### Toepassingsgebieden :

- Alle soorten hout voor buiten...



BASN21G

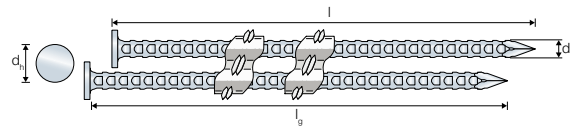

### BASN21G Thermisch verzinkt staal

Artikelcode	Referentie	Afmetingen [mm]				Antaal per band	Antaal band per doos	Antaal per doos
		d	l	d <sub>n</sub>	l <sub>g</sub>			
75626	BASN21G2.8X50	2.8	50	6.6	-	25	20	500
75627	BASN21G2.8X55	2.8	55	6.6	-	25	20	500
75628	BASN21G2.8X65	2.8	65	6.6	-	25	20	500
75629	BASN21G2.8X75	2.8	75	6.6	-	25	20	500
75630	BASN21G2.8X75	2.8	75	6.6	-	25	40	1000
75631	BASN21G3.1X90	3.1	90	6.6	-	25	20	500
75632	BASN21G3.1X90	3.1	90	6.6	-	25	40	1000

Nagels compatibel met de op de markt bestaande pistolen: lijst beschikbaar op [www.strongtie.eu](http://www.strongtie.eu)

Voor technische informatie zoals karakteristieke waarden of montagevoorschriften kunt u terecht op onze website [www.strongtie.eu](http://www.strongtie.eu)

### CLN34G Nagel op band 34°

De nagels CLN worden vooral gebruikt voor geverfde gevels.

#### Voordelen :

- Platte kop
- Geringde vorm: hoge uittreksterkte
- Zeer goede corrosieweerstand
- Diamantpunt onder een hoek van 60°: tegen splijtwerking
- Dringt niet door de winddichting
- Papieren band...

#### Toepassingsgebieden :

- Alle soorten hout voor buiten
- Bevestigingen voor de kapconstructie
- Alle soorten houtverbindingen voor buiten

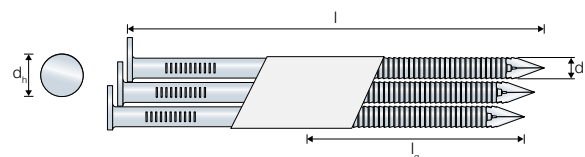

CLN34G

### CLN34G Thermisch verzinkt staal

Artikelcode	Referentie	Afmetingen [mm]				Antaal per band	Antaal band per doos	Antaal per doos
		d	l	d <sub>n</sub>	l <sub>g</sub>			
75761	CLN34G2.8X48	2.8	48	6.5	28	30	57	1700

Nagels compatibel met de op de markt bestaande pistolen: lijst beschikbaar op [www.strongtie.eu](http://www.strongtie.eu)

Voor technische informatie zoals karakteristieke waarden of montagevoorschriften kunt u terecht op onze website [www.strongtie.eu](http://www.strongtie.eu)

## Nagels op band

### RSN34G Nagel op band 34°

De nagels RSN worden voornamelijk gebruikt voor het bevestigen van alle soorten hout op hout in een buitenomgeving.

#### Voordelen :

- Platte kop
- Geringde vorm: hoge uittreksterkte
- Zeer goede corrosieweerstand
- Papieren band

#### Toepassingsgebieden :

- Alle soorten hout voor buiten...

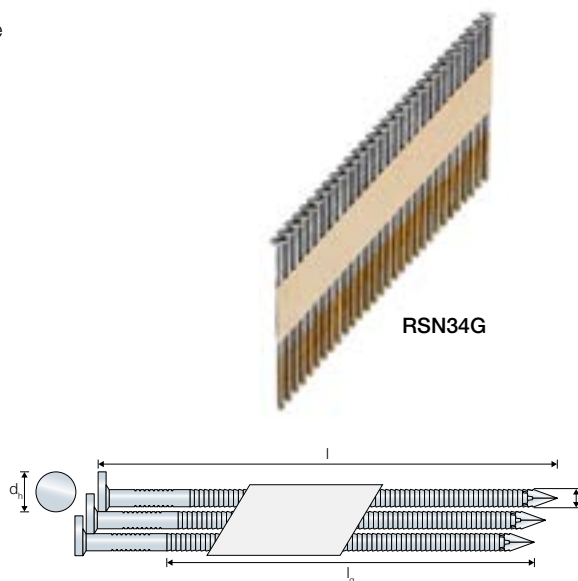

RSN34G

### RSN34G Thermisch verzinkt staal

Artikelcode	Referentie	Afmetingen [mm]				Antaal per band	Antaal band per doos	Antaal per doos
		d	l	d <sub>h</sub>	l <sub>g</sub>			
75754	RSN34G2.8X65	2.8	65	6.5	50			1700
75755	RSN34G2.8X75	2.8	75	6.5	60			1500
75756	RSN34G3.1X90	3.1	90	6.5	70			1000

Nagels compatibel met de op de markt bestaande pistolen: lijst beschikbaar op [www.strongtie.eu](http://www.strongtie.eu)

Voor technische informatie zoals karakteristieke waarden of montagevoorschriften kunt u terecht op onze website [www.strongtie.eu](http://www.strongtie.eu)

### RSND34G Nagel op band 34°

De nagels RSND worden voornamelijk gebruikt voor het bevestigen van alle soorten hout op hout in een buitenomgeving.

#### Voordelen :

- Platte D-kop
- Geringde vorm: hoge uittreksterkte
- Zeer goede corrosieweerstand
- Papieren band...

#### Toepassingsgebieden :

- Alle soorten hout voor buiten...

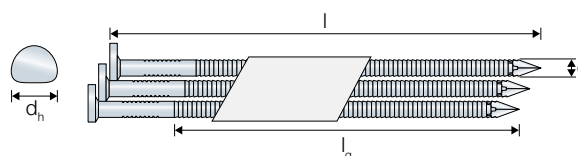

RSND34G

### RSND34G Thermisch verzinkt staal

Artikelcode	Referentie	Afmetingen [mm]				Antaal per band	Antaal band per doos	Antaal per doos
		d	l	d <sub>h</sub>	l <sub>g</sub>			
75762	RSND34G2.8X65	2.8	65	5.0	50	30	57	1700
75763	RSND34G2.8X75	2.8	75	5.0	60	30	50	1500
75764	RSND34G3.1X90	3.1	90	5.3	70	40	25	1000

Nagels compatibel met de op de markt bestaande pistolen: lijst beschikbaar op [www.strongtie.eu](http://www.strongtie.eu)

Voor technische informatie zoals karakteristieke waarden of montagevoorschriften kunt u terecht op onze website [www.strongtie.eu](http://www.strongtie.eu)

## Nagels op band

### FIRKD34G Nagel op band 34°

De nagels FIRKD worden voornamelijk gebruikt voor het bevestigen van alle soorten hout op hout in een buitenomgeving.

#### Voordelen :

- Platte D-kop
- Gegroefde vorm: splijt het hout minder dan een ronde of vierkante nagel
- Zeer goede corrosieweerstand
- Nagels onder een hoek van 34°...

#### Toepassingsgebieden :

- Alle soorten hout voor buiten
- Bevestigingen voor de kapconstructie



FIRKD34G

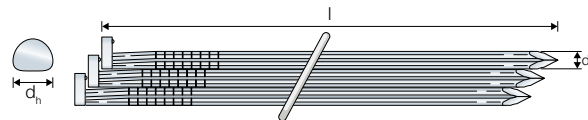

### FIRKD34G Thermisch verzinkt staal

Artikelcode	Referentie	Afmetingen [mm]				Antaal per band	Antaal band per doos	Antaal per doos
		d	l	d <sub>n</sub>	l <sub>g</sub>			
75645	FIRKD34G2.9X65	2.9	65	7	-	25	68	1700
75646	FIRKD34G2.9X75	2.9	75	7	-	25	60	1500
75647	FIRKD34G2.9X90	2.9	90	7	-	25	40	1000

Nagels compatibel met de op de markt bestaande pistolen: lijst beschikbaar op [www.strongtie.eu](http://www.strongtie.eu)

Voor technische informatie zoals karakteristieke waarden of montagevoorschriften kunt u terecht op onze website [www.strongtie.eu](http://www.strongtie.eu)

# Nagel op rol

## CLNC0 Nagel op rol 0°

De nagels CLNC zijn ontworpen voor constructies van hout op hout in een buitenomgeving.

### Voordelen :

- Platte kop
- Geringde vorm: hoge uittreksterkte
- Zeer goede corrosieweerstand
- Meer nagels in het magazijn: minder vaak bijladen
- Kunststof band

### Toepassingsgebieden :

- Alle soorten hout voor buiten
- Bevestiging voor de kapconstructie
- Alle soorten houtverbindingen voor buiten



CLNC0A4

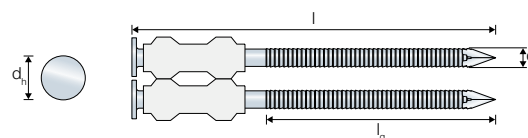

## CLNC0G Thermisch verzinkt staal

Artikelcode	Referentie	Afmetingen [mm]				Antaal per band	Antaal band per doos	Antaal per doos
		d	l	d <sub>h</sub>	l <sub>g</sub>			
75759	CLNC0G2.8X48	2.8	48	5.6	≥32	325	6	1950
75760	CLNC0G2.8X65	2.8	65	5.6	≥43	325	4	1300

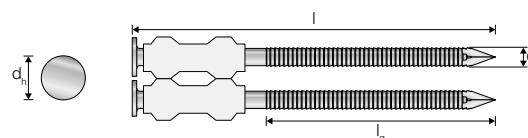

## CLNC0A4 Roestvrij staal A4

Artikelcode	Referentie	Afmetingen [mm]				Antaal per band	Antaal band per doos	Antaal per doos
		d	l	d <sub>h</sub>	l <sub>g</sub>			
75757	CLNC0A42.8X48	2.8	48	5.6	≥32	325	6	1950
75758	CLNC0A42.8X65	2.8	65	5.6	≥43	325	4	1300

Nagels compatibel met de op de markt bestaande pistolen: lijst beschikbaar op [www.strongtie.eu](http://www.strongtie.eu)

Voor technische informatie zoals karakteristieke waarden of montagevoorschriften kunt u terecht op onze website [www.strongtie.eu](http://www.strongtie.eu)

# Nagel op rol

## CLNC15 Nagel op rol 15°

De nagels CLNC zijn ontworpen voor constructies van hout op hout in een buitenomgeving.

### Voordelen :

- Platte kop
- Geringde vorm: hoge uittreksterkte
- Zeer goede corrosieweerstand
- Meer nagels in het magazijn: minder vaak bijladen
- Kunststof band

### Toepassingsgebieden :

- Alle soorten hout voor buiten
- Bevestiging voor de kapconstructie
- Alle soorten houtverbindingen voor buiten



CLNC15A4

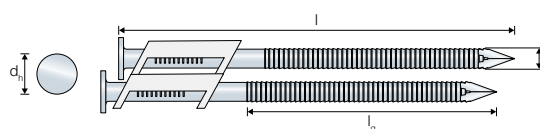

## CLNC15G Thermisch verzinkt staal

Artikelcode	Referentie	Afmetingen [mm]				Antaal per band	Antaal band per doos	Antaal per doos
		d	l	d <sub>h</sub>	l <sub>g</sub>			
75739	CLNC15G2.5X65	2.5	65	6.7	50	175	8	1400
75740	CLNC15G2.8X48	2.8	48	6.9	24	175	12	2100
75741	CLNC15G2.8X65	2.8	65	6.9	50	175	8	1400
75742	CLNC15G2.8X75	2.8	75	6.9	53	175	8	1400

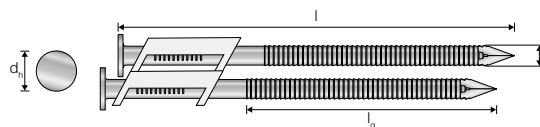

## CLNC15A4 Roestvrij staal A4

Artikelcode	Referentie	Afmetingen [mm]				Antaal per band	Antaal band per doos	Antaal per doos
		d	l	d <sub>h</sub>	l <sub>g</sub>			
75743	CLNC15A42.8X48	2.8	48	6.9	26	175	12	2100
75744	CLNC15A42.8X65	2.8	65	6.9	50	175	8	1400
75745	CLNC15A42.8X75	2.8	75	6.9	53	175	8	1400

Nagels compatibel met de op de markt bestaande pistolen: lijst beschikbaar op [www.strongtie.eu](http://www.strongtie.eu)

Voor technische informatie zoals karakteristieke waarden of montagevoorschriften kunt u terecht op onze website [www.strongtie.eu](http://www.strongtie.eu)

## Nagel op rol

### RSNC15 Nagel op rol 15°

De nagels RSNC zijn voornamelijk ontworpen voor constructies van hout op hout in een buitenomgeving.

#### Voordelen :

- Platte kop
- Geringde vorm: hoge uittreksterkte
- Zeer goede corrosieweerstand
- Meer nagels in het magazijn: minder vaak bijladen
- Stalen band...

#### Toepassingsgebieden :

- Alle soorten hout voor buiten...

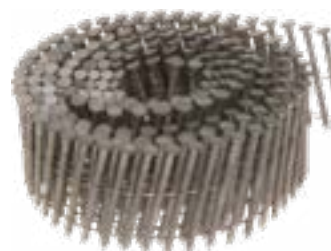

RSNC15G

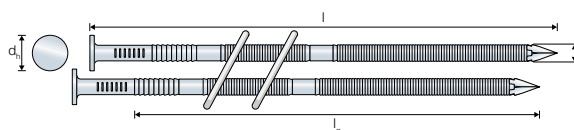

### RSNC15G Thermisch verzinkt staal

Artikelcode	Referentie	Afmetingen [mm]				Antaal per band	Antaal band per doos	Antaal per doos
		d	l	d <sub>h</sub>	l <sub>g</sub>			
75661	RSNC15G2.5X45	2.5	45	5.7	32	250	8	2000
75662	RSNC15G2.5X55	2.5	55	5.7	45	250	8	2000
75658	RSNC15G2.5X65	2.5	65	5.7	50	250	8	2000
75659	RSNC15G2.8X75	2.8	75	6.9	53	250	6	1500
75660	RSNC15G3.1X90	3.1	90	6.9	70	200	8	1600

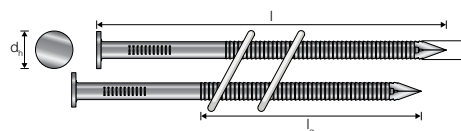

### RSNC15Z Elektrolytisch verzinkt staal

Artikelcode	Referentie	Afmetingen [mm]				Antaal per band	Antaal band per doos	Antaal per doos
		d	l	d <sub>h</sub>	l <sub>g</sub>			
75669	RSNC15Z3.1X65	3.1	65	6.9	41	200	8	1600

Nagels compatibel met de op de markt bestaande pistolen: lijst beschikbaar op [www.strongtie.eu](http://www.strongtie.eu)

Voor technische informatie zoals karakteristieke waarden of montagevoorschriften kunt u terecht op onze website [www.strongtie.eu](http://www.strongtie.eu)



## Nagel op rol

### KNUR15Z Nagel staal op hout op rol 15°

Geharde nagels KNUR voor staal-op-hout toepassingen kunnen worden gebruikt voor staaldiktes tot 1,0 mm.

#### Voordelen :

- Platte kop
- Gegroefde schacht: uittreksterkte
- Stalen band

#### Toepassingsgebieden :

- Staal op hout.

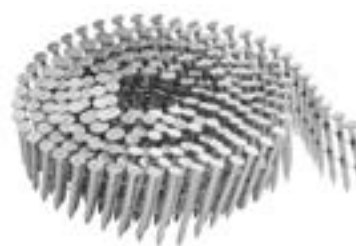

KNUR15Z

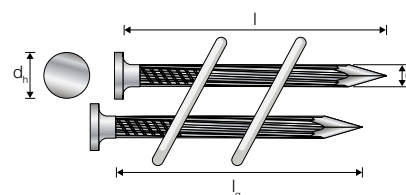

### KNUR15Z Elektrolytisch verzinkt staal

Artikelcode	Referentie	Afmetingen [mm]				Antaal per band	Antaal band per doos	Antaal per doos
		d	l	d <sub>h</sub>	l <sub>g</sub>			
75663	KNUR15Z2.5x32	2.5	32	5.5	-	290	36	10440

Nagels compatibel met de op de markt bestaande pistolen: lijst beschikbaar op [www.strongtie.eu](http://www.strongtie.eu)

Voor technische informatie zoals karakteristieke waarden of montagevoorschriften kunt u terecht op onze website [www.strongtie.eu](http://www.strongtie.eu)

### PAPPC15G Nagel op rol 15°

De nagels PAPP worden voornamelijk gebruikt bij dakbedekking en buitenisolatie, voor het bevestigen van bitumenplaten op houten ondergrond.

#### Voordelen :

- Brede platte kop: stevigere bevestiging van bouwdeel aan de ondergrond
- Meer nagels in het magazijn: minder vaak bijladen
- Stalen band...

#### Toepassingsgebieden :

- Dakbedekking
- Bevestiging van shingles
- Bevestiging van leien enz



PAPPC15G

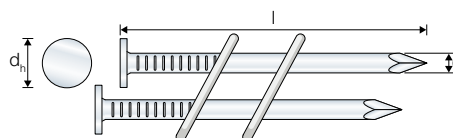

### PAPPC15G Thermisch verzinkt staal

Artikelcode	Referentie	Afmetingen [mm]				Antaal per band	Antaal band per doos	Antaal per doos
		d	l	d <sub>h</sub>	l <sub>g</sub>			
75654	PAPPC15G3.1X19	3.1	19	9.2	-	120	25	3000
75655	PAPPC15G3.1X22	3.1	22	9.2	-	120	25	3000
75656	PAPPC15G3.1X35	3.1	35	9.2	-	120	15	1800
75657	PAPPC15G3.1X45	3.1	45	9.2	-	120	15	1800

Nagels compatibel met de op de markt bestaande pistolen: lijst beschikbaar op [www.strongtie.eu](http://www.strongtie.eu)

## Nagel op rol

### SC15C Nagel/Schroef op rol 15°

De nagel/schroef SC is een combinatie van een nagel en een schroef. Zij wordt voornamelijk gebruikt voor dakpanelen.

#### Voordelen :

- Trompetkop
- Geringde schacht
- Spitse punt voor een goede indringing zelfs zonder voorboren
- Zij kan met een nagelmachine worden ingebracht en met een schroevendraaier worden verwijderd
- Stalen band

#### Toepassingsgebieden :

- Bevestiging van dakpanelen op hout...



SC15C

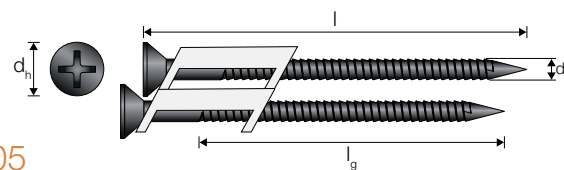

### SC15C Revêtement ruspert + Laquée RAL 9005

Artikelcode	Referentie	Afmetingen [mm]				Antaal per band	Antaal band per doos	Antaal per doos
		d	l	d <sub>h</sub>	l <sub>g</sub>			
75738	SC15C2.8X50	2.8	50	7.0	40	200	3	600

Nagels compatibel met de op de markt bestaande pistolen: lijst beschikbaar op [www.strongtie.eu](http://www.strongtie.eu)

## Samengevoegde nietjes

### MK500Z Samengevoegde nietjes (500)

De 500 nietjes zijn bedoeld voor gebruik binnen en in een droge omgeving om verschillende elementen zoals houtvezelplaten op houten ondergrond te bevestigen.

#### Voordelen :

- Type 500
- Schroefdraadmaat: 1.0x1.2 mm
- Breedte: 11.0 mm

#### Toepassingsgebieden :

- Alle soorten hout voor binnen
- Houten panelen op hout...



MK500Z



### MK500Z Elektrolytisch verzinkt staal

Artikelcode	Referentie	Afmetingen [mm]			Antaal per band	Antaal band per doos	Antaal per doos
		d	l	B <sub>R</sub>			
75767	MK500Z1.0X25	1.0	25	11 mm	100	50	5000
75774	MK500Z1.0X30	1.0	30	11 mm	100	50	5000
75775	MK500Z1.0X35	1.0	35	11 mm	100	50	5000
75776	MK500Z1.0X40	1.0	40	11 mm	100	50	5000

Nietjes compatibel met de op de markt bestaande pistolen: lijst beschikbaar op [www.strongtie.eu](http://www.strongtie.eu)

### MK1476Z Samengevoegde nietjes (type 14B/76)

De nietjes 14B/76 zijn bedoeld voor gebruik binnen en in een droge omgeving om verschillende elementen zoals houtvezelplaten op houten ondergrond te bevestigen.

#### Voordelen :

- Type 14B/76
- Schroefdraadmaat: 1.4x1.6 mm
- Breedte: 10.4 mm...

#### Toepassingsgebieden :

- Alle soorten hout voor binnen
- Houtvezelpanelen op hout...



MK1476Z



### MK1476Z Elektrolytisch verzinkt staal

Artikelcode	Referentie	Afmetingen [mm]			Antaal per band	Antaal band per doos	Antaal per doos
		d	l	B <sub>R</sub>			
75777	MK1476Z1.4X32	1.4	32	10.4	75	67	5000
75778	MK1476Z1.4X38	1.4	38	10.4	75	67	5000

Nietjes compatibel met de op de markt bestaande pistolen: lijst beschikbaar op [www.strongtie.eu](http://www.strongtie.eu)

## Samengevoegde nietjes

### MK6000Z Samengevoegde nietjes (6000)

De nietjes 6000 zijn bedoeld voor gebruik binnen en in een droge omgeving om verschillende elementen zoals houtvezelplaten op houten ondergronden te bevestigen.

#### Voordelen :

- Type 6000
- Schroefdraadmaat: 1.05x1.3 mm
- Breedte: 5.6 mm

#### Toepassingsgebieden :

- Alle soorten hout voor binnen
- Houten panelen op hout...



MK6000Z



### MK6000Z Geel elektrolytisch verzinkt staal

Artikelcode	Referentie	Afmetingen [mm]			Antaal per band	Antaal band per doos	Antaal per doos
		d	l	B <sub>R</sub>			
75779	MK6000Z1.05X25	1.05	25	5.6	100	50	5000
75780	MK6000Z1.05X30	1.05	30	5.6	100	50	5000
75781	MK6000Z1.05X40	1.05	40	5.6	100	50	5000

Nietjes compatibel met de op de markt bestaande pistolen: lijst beschikbaar op [www.strongtie.eu](http://www.strongtie.eu)

### MKA11Z Samengevoegde nietjes (A11)

De nietjes A11 zijn bedoeld voor gebruik binnen en in een droge omgeving om verschillende elementen zoals kunststof folie of dakvilt op houten ondergronden te bevestigen.

#### Voordelen :

- Type A11
- Schroefdraadmaat: 0.5x1.3 mm
- Breedte: 10,5 mm

#### Toepassingsgebieden :

- Kunststof folies
- Dakvilt op houten ondergrond...



MKA11Z

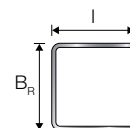

### MKA11Z Elektrolytisch verzinkt staal

Artikelcode	Referentie	Afmetingen [mm]			Antaal per band	Antaal band per doos	Antaal per doos
		d	l	B <sub>R</sub>			
75782	MKA11Z1.3X8	1.3	8	10.5	84	60	5000
75783	MKA11Z1.3X10	1.3	10	10.5	84	60	5000
75784	MKA11Z1.3X12	1.3	12	10.5	84	60	5000

Nietjes compatibel met de op de markt bestaande pistolen: lijst beschikbaar op [www.strongtie.eu](http://www.strongtie.eu)

# Afwerkingsnagel

## MD16 Afwerkingsnagel

De nagel MD16GA wordt binnen en in droge omgevingen gebruikt voor het bevestigen van houten lijstwerk en verbindingen van hout op hout en de nagel MD16GAA4 wordt gebruikt in buitenomgevingen voor het bevestigen van houten lijstwerk en verbindingen van hout op hout.

### Voordelen :

- Rechthoekige kop,
- Vierkante schacht...

### Toepassingsgebieden :

- Houten lijstwerk
- Verbindingen van hout op hout...

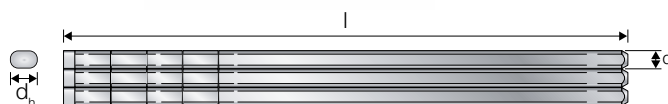
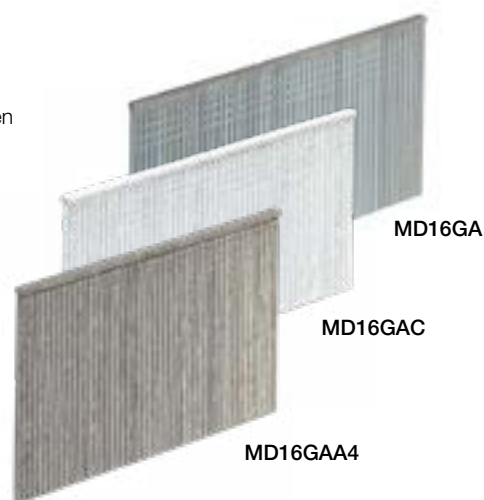

### MD16GA Elektrolytisch verzinkt staal

Artikelcode	Referentie	Afmetingen [mm]				Antaal per band	Antaal band per doos	Antaal per doos
		d	l	d <sub>h</sub>	h <sub>t</sub>			
75750	MD16GA1.6X25	1.6	25	2.85x1.6	1.2	50	50	2500
75747	MD16GA1.6X30	1.6	30	2.85x1.6	1.2	50	50	2500
75748	MD16GA1.6X40	1.6	40	2.85x1.6	1.2	50	50	2500
75749	MD16GA1.6X50	1.6	50	2.85x1.6	1.2	50	50	2500
75746	MD16GA1.6X63	1.6	63	2.85x1.6	1.2	50	50	2500

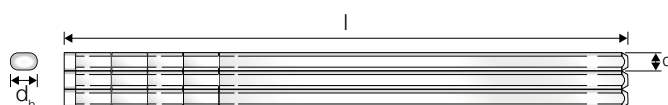

### MD16GAC Wit gelakt

Artikelcode	Referentie	Afmetingen [mm]				Antaal per band	Antaal band per doos	Antaal per doos
		d	l	d <sub>h</sub>	h <sub>t</sub>			
75765	MD16GAC1.6X40	1.6	40	2.85x1.6	1.2	50	50	2500
75766	MD16GAC1.6X50	1.6	50	2.85x1.6	1.2	50	50	2500

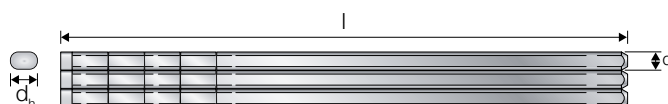

### MD16GAA4 Roestvrij staal A4

Artikelcode	Referentie	Afmetingen [mm]				Antaal per band	Antaal band per doos	Antaal per doos
		d	l	d <sub>h</sub>	h <sub>t</sub>			
75753	MD16GAA41.6X35	1.6	35	2.7x1.6	1.2	50	50	2500
75751	MD16GAA41.6X40	1.6	40	2.7x1.6	1.2	50	50	2500
75752	MD16GAA41.6X50	1.6	50	2.7x1.6	1.2	50	50	2500

Nagels compatibel met de op de markt bestaande pistolen: lijst beschikbaar op [www.strongtie.eu](http://www.strongtie.eu)

# Afwerkingsnagel

## MD18 Afwerkingsnagel

De nagel MD18GA wordt gebruikt in moeilijke omgevingen om hardhouten of semi-hardhouten lijstwerk, panelen en planken op een houten ondergrond te bevestigen.

De nagel MD18GAC wordt gebruikt in moeilijke omgevingen om hardhouten of semi-hardhouten lijstwerk, panelen en planken op een geverfde houten ondergrond te bevestigen.

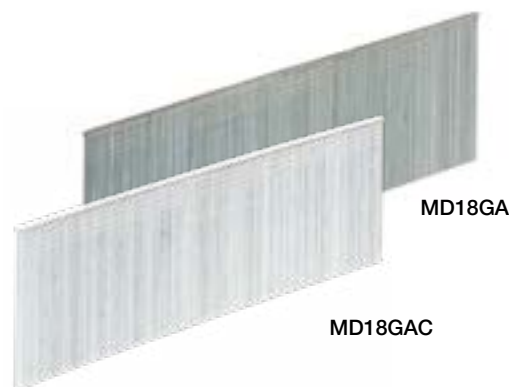

### Voordelen :

- Rechthoekige kop
- Vierkante schacht...

### Toepassingsgebieden :

- Lijstwerk
- Panelen
- Hardhouten of semi-hardhouten planken op een houten ondergrond...

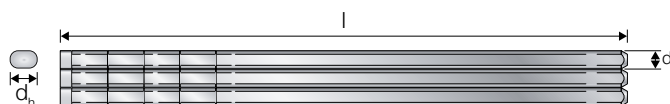

### MD18GA Elektrolytisch verzinkt staal

Artikelcode	Referentie	Afmetingen [mm]				Antaal per band	Antaal band per doos	Antaal per doos
		d	l	d <sub>h</sub>	h <sub>t</sub>			
75768	MD18GA1.0X20	1.0	20	2.0x1.0	0.8	100	50	5000
75769	MD18GA1.0X30	1.0	30	2.0x1.0	0.8	100	50	5000
75770	MD18GA1.0X40	1.0	40	2.0x1.0	0.8	100	50	5000
75771	MD18GA1.0X50	1.0	50	2.0x1.0	0.8	100	50	5000

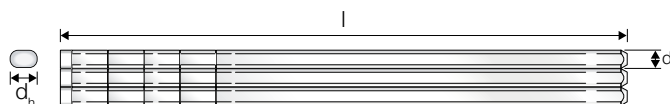

### MD18GAC Wit gelakt

Artikelcode	Referentie	Afmetingen [mm]				Antaal per band	Antaal band per doos	Antaal per doos
		d	l	d <sub>h</sub>	h <sub>t</sub>			
75772	MD18GAC1.0X40	1.0	40	2.0x1.0	0.8	100	50	5000
75773	MD18GAC1.0X50	1.0	50	2.0x1.0	0.8	100	50	5000

Nagels compatibel met de op de markt bestaande pistolen: lijst beschikbaar op [www.strongtie.eu](http://www.strongtie.eu)

## Afwerkingsnagel

### MDDA34 Afwerkingsnagel onder een hoek van 34°

De nagel MDDA34 wordt binnen en in een droge omgeving gebruikt voor het bevestigen van lijstwerk en verbindingen van geverfd hout op hout.

#### Voordelen :

- Op band onder een hoek van 34°
- Rechthoekige kop
- Vierkante schacht...

#### Toepassingsgebieden :

- Houten lijstwerk
- Verbindingen van geverfd hout op hout...

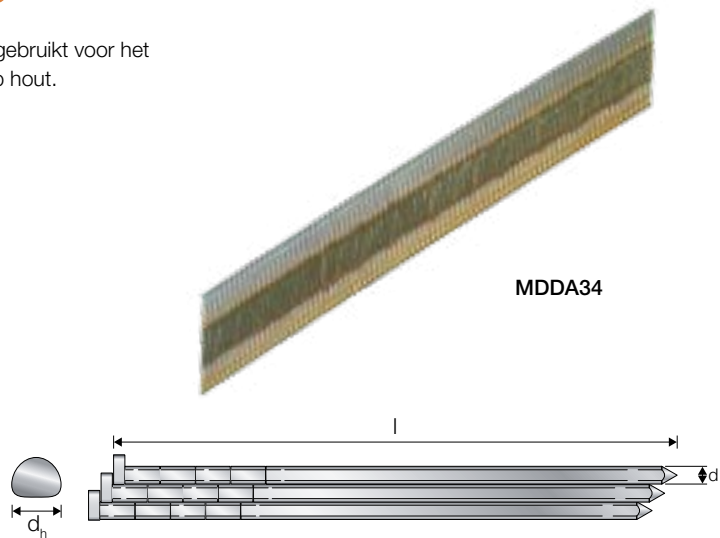

### MDDA34 Elektrolytisch verzinkt staal

Artikelcode	Referentie	Afmetingen [mm]				Antaal per band	Antaal band per doos	Antaal per doos
		d	l	d <sub>h</sub>	l <sub>g</sub>			
75683	MDDA341.8X38	1.8	38	2.5x3.25	-	94	43	4000
75684	MDDA341.8X50	1.8	50	2.5x3.25	-	94	43	4000

Nagels compatibel met de op de markt bestaande pistolen: lijst beschikbaar op [www.strongtie.eu](http://www.strongtie.eu)



# Solid Wood De software voor professionele structurele bevestigingsoplossingen

In slechts vier eenvoudige stappen helpt Solid Wood u bij het berekenen en vinden van bevestigingsoplossingen aangepast aan uw houtverbindingen volgens Eurocode 5 (EN 1995-1-1). De specificaties kunnen zijn afgedrukt en gebruikt als documentatie bij uw projecten.

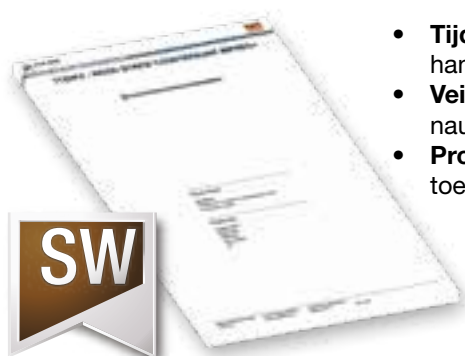

- **Tijdsbesparing** - Sneller en eenvoudiger dan handmatige berekeningen
- **Veiligheid** - Elimineert uw twijfels over de nauwkeurigheid van uw handmatige berekeningen
- **Productgids** - Helpt u het juiste product voor uw toepassing te vinden



De software genereert een PDF-rapport dat kan worden gebruikt als documentatie voor uw project.



Bij Simpson Strong-Tie innoveren we een beetje anders. Het maakt deel uit van ons erfgoed, onze missie en onze cultuur. Dankzij een precisie-engineering en rigoureuze tests, verleggen wij de grenzen van productontwerp om tegemoet te komen aan de steeds toenemende uitdagingen van de industrie. Het is onze taak om op de meest veeleisende toepassingen te reageren met de snelste, eenvoudigste en sterkste oplossingen. En het is ons engagement om de deskundige kennis en ondersteuning te bieden die u nodig hebt om veiliger en slimmer te bouwen.



# Heruitgevonden bevestiging